

Videocamera

Manuale dell'utente

ATTENZIONE

Grazie per aver acquistato questo prodotto. Prima di cercare di collegare o utilizzare il prodotto, leggere attentamente le istruzioni e conservare il manuale per consultazione futura.

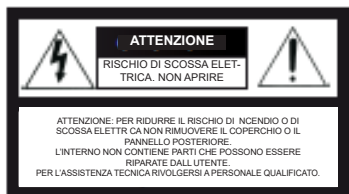

- Utilizzare l'alimentazione specificata per il collegamento.
- Evitare di azionare il prodotto in modo improprio, sottoporlo a urti o vibrazioni, forti pressioni che possono danneggiarlo.
- Non utilizzare detergenti corrosivi per pulire il corpo principale della telecamera. Se necessario, utilizzare un panno morbido e asciutto per pulirla; in caso di sporco resistente utilizzare un detergente neutro. È possibile utilizzare detergenti per mobili di qualità.
- Non puntare la telecamera direttamente verso oggetti estremamente luminosi, ad esempio il sole, in quanto si potrebbe danneggiare il sensore d'immagine.
- Seguire le istruzioni per installare la telecamera. Non rovesciare la telecamera, altrimenti si riceverà un'immagine rovesciata.
- Non azionarla se temperatura, umidità e alimentazione non corrispondono ai limiti o valori specificati.
- Tenere lontano da fonti di calore quali radiatori, bocchette dell'aria calda, stufe e simili.
- Il presente documento contiene le istruzioni per l'uso del prodotto. Non è la garanzia di qualità. Ci riserviamo il diritto di correggere errori di stampa, incongruenze con la versione più recente, aggiornamenti del software e miglioramenti, interpretazione e modifiche al prodotto. Tali cambiamenti saranno pubblicati nella versione più recente senza previa notifica.
- Quando il prodotto è in uso, sono applicabili i contenuti di Microsoft, Apple e Google. Le immagini e le schermate di questo manuale hanno lo scopo di spiegare l'utilizzo del prodotto. La proprietà dei marchi commerciali, dei logo e altre proprietà intellettuali relative a Microsoft, Apple e Google appartengono alle suddette aziende.

Installazione su rete ethernet

I passaggi per il collegamento sono illustrati di seguito:

Fase 1: Collegare il monitor e la rete al dispositivo.

Fase 2: Collegare l'alimentazione.

Fase 3: Installare il dispositivo.

► Accesso diretto da Internet Explorer

Le impostazioni di rete predefinite sono indicate di seguito:

Indirizzo IP: 192.168.226.201 HTTP:80

Subnet Mask: 255.255.255.0 Porta Da i:9008

Gateway: 192.168.226.1

ISTRUZIONI E INSTALLAZIONE DELLE PARTI

Nota: i contenitori e i cavi illustrati sono solo di esempio.

Telecamere bullet

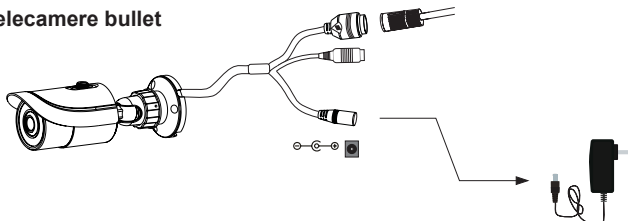

1. Fissare la staffa della telecamera nel luogo desiderato con le viti.
2. Allentare l'anello di regolazione orizzontale, regolare nella posizione richiesta, quindi stringerlo di nuovo. Allentare la vite di fissaggio dell'angolazione, regolare nella posizione richiesta, quindi stringerla di nuovo.
3. Nei modelli varifocal, regolare lo zoom e la messa a fuoco. In alcuni modelli le viti di regolazione sono interne, aprire il pannello sul fondo o svitare la ghiera frontale per accedervi:

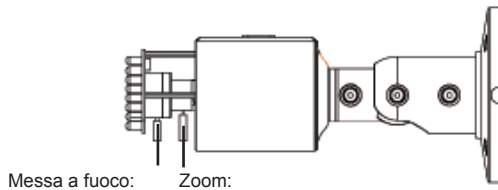

Messa a fuoco: Zoom:

Telecamere dome a cupola

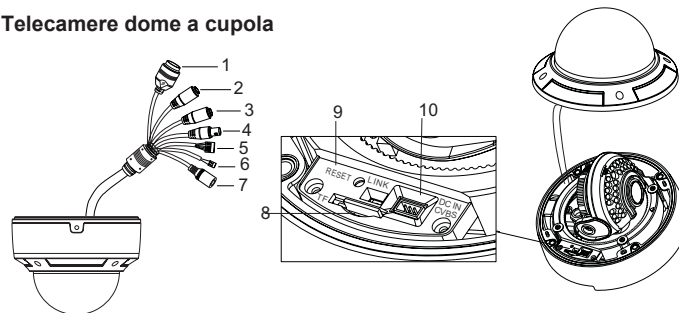

- | | |
|-----------------------------|--------------------------------|
| 1 Cavo di rete | 6 Cavo RS485 |
| 2 Cavo microfono | 7 Cavo alimentazione |
| 3 Cavo cuffie | 8 Slot per scheda TF |
| 4 Uscita video | 9 Foro per il reset |
| 5 Ingresso-Uscita allarme | 10 Porta CVBS/DC IN per test |

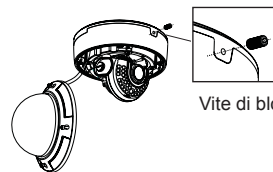

Vite di bloccaggio

1. Allentare le viti per aprire la cupola inferiore, quindi allentare la vite di bloccaggio per rimuovere la base di montaggio.

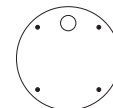

2. Praticare i 4 fori per le viti e il foro per i cavi (nel caso si intenda far passare i cavi attraverso la base di montaggio) in base alla dima.

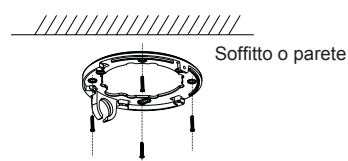

Soffitto o parete

3. Fissare la base nella posizione desiderata con le viti.

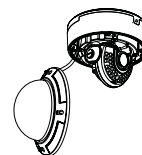

4. Fissare la telecamera alla base di montaggio con la vite di bloccaggio.

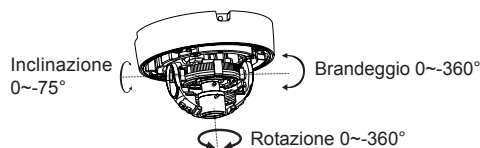

5. Regolazione dei tre assi. Prima della regolazione, visualizzare l'immagine della telecamera su un monitor e quindi effettuare la regolazione secondo la figura per ottenere l'angolo migliore.

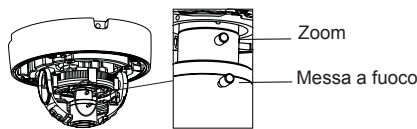

6. Fissare la cupola superiore sulla telecamera con le viti e rimuovere delicatamente la pellicola di protezione per completare l'installazione.

7. Fissare la cupola inferiore sulla telecamera con le viti e rimuovere delicatamente la pellicola di protezione per completare l'installazione.

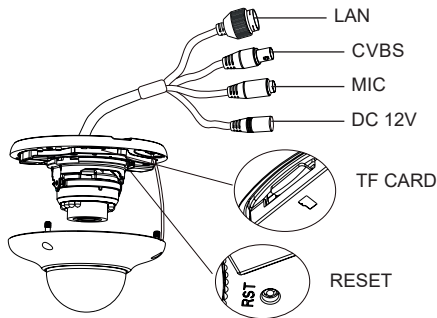

Questo modello si installa come il precedente. L'unica differenza è che la base è solidale al corpo e non è necessario separare le due parti come visto in precedenza.

Telecamere dome a vetro piatto

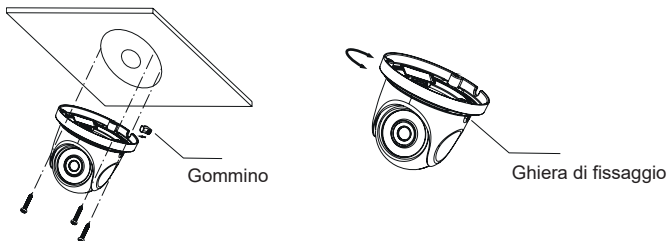

- 1) Praticare i fori per le viti e per il cavo sulla parete utilizzando la dima di foratura.
- 2) Passare i cavi e collegare il cavo di alimentazione e il cavo di rete.
- 3) Nei modelli con fori di fissaggio a parete/soffitto nascosti dalla cupola, allentare il grano di fissaggio per rimuoverla, facendo attenzione a non far cadere il corpo della telecamera.
- 4) Fissare la base di montaggio della telecamera alla parete con le viti.
- 5) Visualizzando l'immagine inquadrata su un monitor, regolare l'angolo di fissaggio della telecamera, allentando la ghiera di fissaggio dove presente.
- 6) Rimuovere delicatamente la pellicola di protezione per completare l'installazione.

RAEE - Informazioni agli utilizzatori

Il simbolo del cassonetto barrato riportato sull'apparecchiatura o sulla sua confezione indica che il prodotto alla fine della propria vita o deve essere raccolto separatamente dagli altri rifiuti. L'utente dovrà, pertanto, conferire l'apparecchiatura giunta a fine vita agli idonei centri comunali di raccolta differenziata dei rifiuti elettrotecnici ed elettronici. In alternativa alla gestione autonoma è possibile consegnare l'apparecchiatura che si desidera smaltire al rivenditore, al momento dell'acquisto di una nuova apparecchiatura di tipo equivalente. Presso i rivenditori di prodotti elettronici con superficie di vendita di almeno 400 m² è inoltre possibile consegnare gratuitamente, senza obbligo di acquisto, i prodotti elettronici da smaltire con dimensioni inferiori a 25 cm. L'adeguata raccolta differenziata per l'avvio successivo dell'apparecchiatura dismessa al riciclaggio, al trattamento e allo smaltimento ambientalmente compatibile contribuisce ad evitare possibili effetti negativi sull'ambiente e sulla salute e favorisce il reimpiego e/o riciclo dei materiali di cui è composta l'apparecchiatura.

Connessioni di rete IE

Come esempio, accediamo alla telecamera IP attraverso la LAN. In una LAN è possibile accedere in due modi:

1. Accesso tramite IP-Tool;
2. Accesso diretto tramite Internet Explorer.

► Accesso alla telecamera tramite IP-Tool

- 1) Assicurarsi che la telecamera e il PC siano connessi alla LAN.
- 2) Individuare IP-Tool nel CD e installarlo sul computer. Infine, avviare IP-Tool come mostrato di seguito.

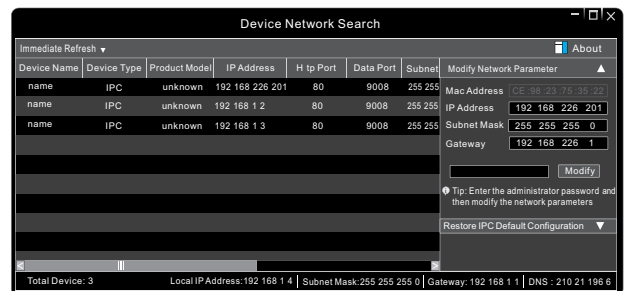

- 3) Modificare l'indirizzo IP. L'indirizzo IP predefinito di questa telecamera è 192.168.226.201. Fare clic sulle informazioni della telecamera elencate nella tabella sopra riportata per visualizzare le informazioni di rete sulla destra. Modificare l'indirizzo IP e il gateway della telecamera e assicurarsi che l'indirizzo di rete si trovi nello stesso segmento della rete locale del computer. Modificare l'indirizzo IP del dispositivo in base alla situazione specifica.

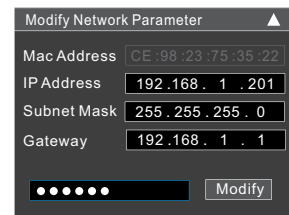

Ad esempio, l'indirizzo IP del computer in uso è 192.168.1.4. Di conseguenza l'indirizzo della telecamera deve essere cambiato in 192.168.1.X. Dopo la modifica inserire la password di amministratore e fare clic sul pulsante "Modifica" per modificare l'impostazione.

⚠ La password predefinita dell'amministratore è **123456**.

- 4) Fare doppio clic sull'indirizzo IP, il sistema aprirà Internet Explorer per collegare l'IP-CAM. Internet Explorer scarica automaticamente i controlli ActiveX. Dopo il download viene visualizzata la finestra di accesso. Immettere User Name (Nome utente) e Password per accedere.

⚠ Il Nome Utente predefinito è admin, la Password è **123456**.

DICHIARAZIONE DI CONFORMITÀ UE

Prodotto conforme alle vigenti direttive europee EMC e LVD. Il testo completo della Dichiarazione di Conformità UE è disponibile al seguente indirizzo Internet: www.elmospa.com (previa semplice registrazione).

